

konzolos

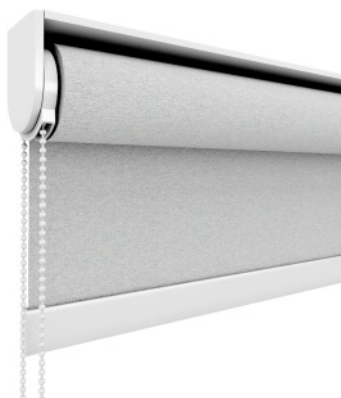

szerelősínes



DAY&NIGHT ÚJDONSÁG!

rendelhető szerkezet méretek

- XS (19 mm-es tengely)
- S (28/30 mm-es tengely)
- M (38/42/50 mm-es tengely)
- L (65 mm-es tengely)

rendelhető szerkezet színek

fehér műanyag



rendelhető méret:
XS / S / M / L

bézs műanyag



rendelhető méret:
S

szürke műanyag



rendelhető méret:
XS / S / M

barna műanyag



rendelhető méret:
XS / S / M

fekete műanyag



rendelhető méret:
S

fehér fém



rendelhető méret:
S / M

króm színű fém



rendelhető méret:
S

natúr alu színű fém



rendelhető méret:
S

matt inox színű fém



rendelhető méret:
S / M

black nickel színű fém



rendelhető méret:
S

antik réz színű fém



rendelhető méret:
S / M

további választható fém gyöngylánc színek



gold matt



réz



copper

rendelhető alsósúlyok

3x20 / 3x30 / 4x40 mm-es
alumínium súlysúly

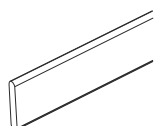

XS / S / M / L

15x30 mm-es
alumínium alsósúly

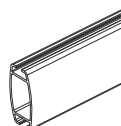

S / M / L

7x16 mm-es
alumínium alsósúly

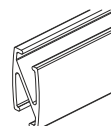

XS

9x27 m-es
alumínium alsósúly

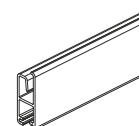

S / M / L

Általános információk

- beltéri felhasználás
- roletta meghatározása: roletta típus + tengely méret + kezelő típus + vászon (megrendelőlap szerint)
- méretek megadásának sorrendje: szélesség x magasság
- megadott méret: roletta szerkezeti-, vagy roletta vászonméret (szerkezet 4-5 cm-rel szélesebb a vászonnál)
- garancia 1 év, motorokra 5 év (Coulisse és Somfy termékekre)
rendeltetésszerű használat mellett (nem vonatkozik a helytelen felszerelésből adódó meghibásodásra)
- szállítási határidő: 1-2 hét kézi mozgatás, 2-4 hét motoros mozgatás

roletta működtetés

- gyöngyláncos mozgatás
- rugós mozgatás
- motoros mozgatás

roletta tekeredés

- ablak felé / kifelé
- szoba felé / befelé

roletta textilek alaktartása

- natúr kollekciós textilek természetes alapanyagokból készülnek (papír, len, juta) kismértékű csavarodás, a széleken foszlás előfordulhat (felár ellenében lockolással rendelhető)
- 180 cm-es magasságig a textilt a roletta tekerésre mérőlegesen szabjuk, ebből adódóan előfordulhat, hogy leengedett állapotban a kész roletta szélei befordulnak. Ez használat során mérséklődik. (ennek elkerülésére, felár ellenében hosszában szabjuk az anyagot)

roletta szerelés

- mennyezetre, oldalfalra vagy falnyílásba
- ablak-, vagy ajtószárnyra
- fúrásmentes konzollal is



roletta tisztítás

- poliészter alapanyagú roletta textilek nedves ruhával tisztíthatóak (az impregnált felületi kikészítés csökkenti a szennyeződés megtapadását)
- natúr kollekciós roletta textilek nedves eljárással nem tisztíthatóak (szárazruhával, porszívóval)
- Trevira alapanyagú roletta textilek 30 fokon moshatóak (vízzel tisztítható, nem mosógépben! befűző szállal gyártott kivétel esetén)

gyöngylánc

- gyöngylánc hossza választható
- fehér műanyag és fém láncok végtelenített kivitelben, színes gyöngyláncok végtelenítő szemmel végtelenítve
- kezelő + gyöngylánc jobb- és baloldalon is elhelyezkedhet
- gyöngylánc: fém, vagy műanyag

mérethatárok

- Minél magasabb a roletta, annál több textil tekeredik fel a csőre. Nagyobb átmérőjű tengely használatával, kevesebb fordulattal, gyorsabban tekerhető fel a roletta. (a vászon félretekerevése is jobban elkerülhető)
- Megfelelő tengely kiválasztását a roletta méretén kívül a súlya is befolyásolja. A megadott mérethatárok tájékoztató jellegűek. (más textil és/vagy alsósúly használatával változnak a mérethatárok)

adott mérethez választható tengelyek

maximális gyártható méretek a tengelyek teherbírása szerint

bizonyos textilméretek csak toldással készíthetők

tengely	Berlin / München FR (220g/nm)	Berlin BO (330g/nm)	München BO / Screen 3005 (410g/nm)	Basic BO (530g/nm)
XS 19 mm	150x150 cm 130x220 cm	140x140 cm 120x220 cm	– –	– –
S 28 mm	200x150 cm 180x320 cm	190x140 cm 170x290 cm	180x160 cm 160x320 cm	170x170 cm 150x340 cm
S 30 mm	220x210 cm 200x380 cm	210x200 cm 180x380 cm	210x160 cm 180x380 cm	200x160 cm 160x380 cm
M 38 mm	260x160 cm 230x380 cm	240x200 cm 210x380 cm	230x220 cm 200x380 cm	230x170 cm 190x380 cm
M 42 mm	290x170 cm 260x380 cm	280x160 cm 240x380 cm	270x170 cm 230x380 cm	260x180 cm 220x380 cm
M 50 mm	320x220 cm 300x380 cm	310x200 cm 280x380 cm	300x220 cm 200x380 cm	300x170 cm 260x380 cm
L 65 mm	390x170 cm 360x380 cm	380x160 cm 340x380 cm	370x180 cm 330x380 cm	360x180 cm 320x380 cm

- tengely átmérő: 19 mm
- kezelés: műanyag gyöngylánccal (nem motorizálható)
- alsósúly: fehér, szürke vagy barna színben, két választható kivitelben
- szerelősín: fehér vagy alu színben
- maximum magasság: textil típusonként változó (lásd roletta árlista táblázat szerint)
- minimum szélesség: 25 cm
- maximum szélesség: 150 cm
- maximum teherbírás (textil és alsósúly együtt): 1,2 kg
- kezelőáttétel: 1:1

tengely méret:

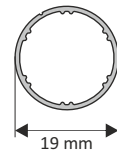

XS konzolos roletta



konzol méret:

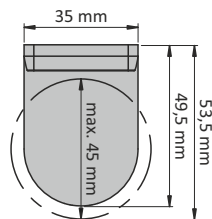

XS szerelősínes roletta



konzol méret szerelősínnel:

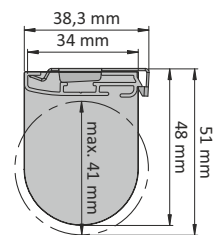

választható alsósúly típusok

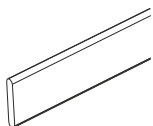

- 3x20 mm-es alumínium súlylap
 - 165 gr/m, bújtabóba varrva
 - fehér, alu szín

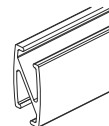

- 7x16 mm-es alumínium alsósúly
 - 95 gr/m, befűzőszálas
 - fehér, alu, barna szín

műanyag kezelő

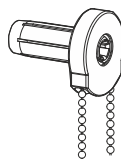

műanyag konzol

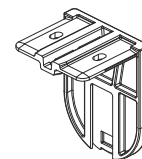

XS színek



- FEHÉR**
 - konzol: fehér műanyag
 - kezelő: fehér műanyag
 - gyöngylánc: fehér műanyag (végtelenítő szemmel végtelenítve!)



- SZÜRKE**
 - konzol: szürke műanyag
 - kezelő: szürke műanyag
 - gyöngylánc: szürke műanyag (végtelenítő szemmel végtelenítve!)



- BARNA**
 - konzol: barna műanyag
 - kezelő: barna műanyag
 - gyöngylánc: barna műanyag (végtelenítő szemmel végtelenítve!)

rendelhető kiegészítő extrák

- szerelősín és alsósúly RAL színben
- fúrásmentes konzol (Rollofit, Rolloflex, Multifit)

- tengely átmérő: 28 mm / 30 mm
- kezelés: gyöngylánccal, rugóval, vagy motorral
- alsósúly: fehér vagy szürke színben, három választható kivitelben
- szerelősín: fehér vagy alu színben
- maximum magasság: textil típusonként változó (lásd roletta árlista táblázat szerint)
- minimum szélesség: 25 cm / motoros 50 cm
- maximum szélesség: 200 cm (28-as tengely) / 220 cm (30-as tengely)
- kezelőáttétel: 1:1
- maximum teherbírás (textil és alsósúly együtt): 1,8 kg (28-as tengely) / 2,0 kg (30-as tengely)

tengely méret:

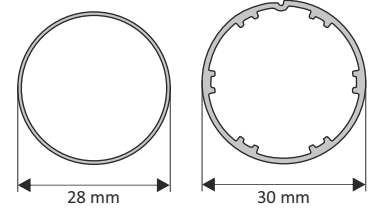

S konzolos roletta



konzol méret:

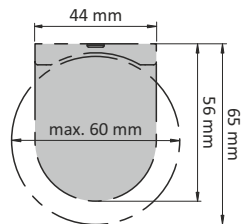

S szerelősínes roletta



konzol méret szerelősínnel:

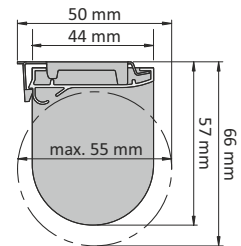

választható alsósúly típusok

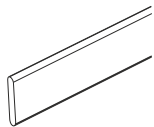

- 3x20 / 3x30 / 4x40 mm-es alumínium súlylap
- 165 gr/m / 250 gr/m / 430 gr/m, bújtaba varrva
- fehér, alu szín

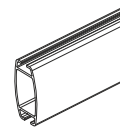

- 15x30 mm-es alumínium alsósúly
- feszített kivitelhez
- 243 gr/m, befűzőszál
- fehér

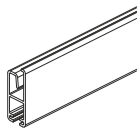

- 9x27 m-es alumínium alsósúly
- 186 gr/m, befűzőszál
- fehér, alu szín

műanyag kezelő

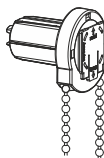

műanyag konzol

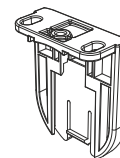

S színek – ha MINDEN ALKATRÉSZ MŰANYAG



- FEHÉR**
- konzol: fehér műanyag
 - kezelő: fehér műanyag
 - gyöngylánc: fehér műanyag (végtelenítve!)



- BÉZS**
- konzol: bézs műanyag
 - kezelő: bézs műanyag
 - gyöngylánc: bézs műanyag (végtelenítő szemmel végtelenítve!)



- SZÜRKE**
- konzol: szürke műanyag
 - kezelő: szürke műanyag
 - gyöngylánc: szürke műanyag (végtelenítő szemmel végtelenítve!)

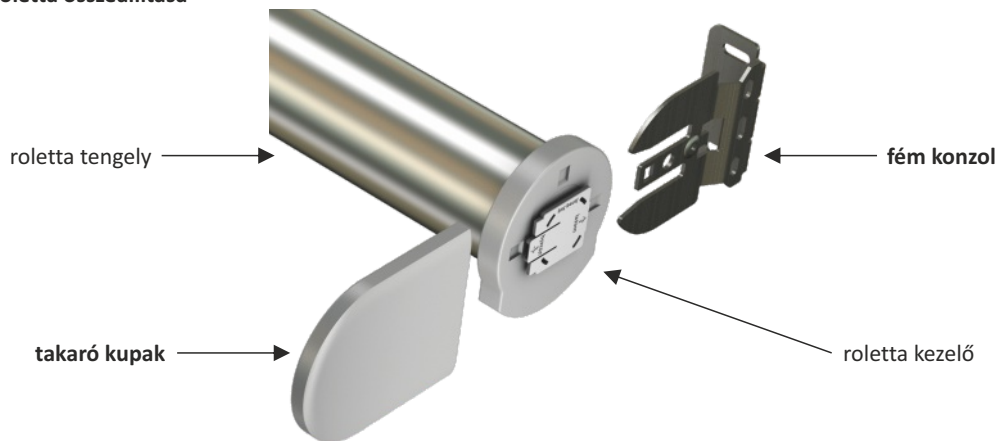

fémkonzolos roletta összeállítása





S színek – ha KONZOL FÉM TÖBBI ALKATRÉSZ MŰANYAG





FEHÉR – fém konzollal műanyag kupakkal
 – konzol: fehér fém
 – kezelő: fehér műanyag
 – takarókupak: fehér műanyag
 – gyöngylánc: fehér műanyag (végtelenítve!)

SZÜRKE – fém konzollal műanyag kupakkal
 – konzol: szürke fém
 – kezelő: szürke műanyag
 – takarókupak: szürke műanyag
 – gyöngylánc: szürke műanyag (végtelenítő szemmel végtelenítve!)

BARNA – fém konzollal műanyag kupakkal
 – konzol: barna fém
 – kezelő: barna műanyag
 – takarókupak: barna műanyag
 – gyöngylánc: barna műanyag (végtelenítő szemmel végtelenítve!)



FEKETE – fém konzollal műanyag kupakkal
 – konzol: fekete fém
 – kezelő: fekete műanyag
 – takarókupak: fekete műanyag
 – gyöngylánc: fekete műanyag (végtelenítő szemmel végtelenítve!)





S színek – ha MINDEN ALKATRÉSZ FÉM





FEHÉR – fém konzollal fém kupakkal
 – konzol: fehér fém
 – kezelő: fehér színű fém
 – takarókupak: fehér színű fém
 – gyöngylánc: fehér műanyag (végtelenítve!)



KRÓM – fém konzollal fém kupakkal
 – konzol: szürke fém
 – kezelő: króm színű fém
 – takarókupak: króm színű fém
 – gyöngylánc: króm színű fém (végtelenítve!)



NATÚR ALUMÍNÍUM – fém konzollal fém kupakkal
 – konzol: szürke fém
 – kezelő: natúr alumínium színű fém
 – takarókupak: natúr alumínium színű fém
 – gyöngylánc: grey nickel színű fém (végtelenítve!)

MATT INOX – fém konzollal fém kupakkal
 – konzol: szürke fém
 – kezelő: matt inox színű fém
 – takarókupak: matt inox színű fém
 – gyöngylánc: satin nickel színű fém (végtelenítve!)

ANTIK RÉZ – fém konzollal fém kupakkal
 – konzol: barna fém
 – kezelő: antik réz színű fém
 – takarókupak: antik réz színű fém
 – gyöngylánc: antik réz színű fém (végtelenítve!)





BLACK NICKEL – fém konzollal fém kupakkal
 – konzol: barna fém
 – kezelő: black nickel színű fém
 – takarókupak: black nickel színű fém
 – gyöngylánc: black nickel színű fém (végtelenítve!)

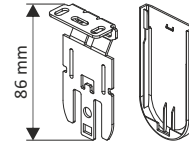

hosszított konzol

- vastagabb anyagoknál, bizonyos magasság fölött, hosszított konzol szükséges
- rendelhető: fehér fém konzol+műanyag kupak



Hosszított konzol szükséges az alábbi magasság fölött

tengely		Berlin / München FR (0,35mm)	Berlin BO / Basic BO (0,45mm)	MünchenFR BO / Screen 3005 (0,55mm)	Tokio / PAP (0,7mm)	Hongkong / Bali (1,17mm)
S 28 mm	konzolos	–	–	380 cm	290 cm	165 cm
	szerelősínes	–	370 cm	300 cm	225 cm	130 cm
S 30 mm	konzolos	–	–	360 cm	275 cm	150 cm
	szerelősínes	–	345 cm	280 cm	210 cm	120 cm

fényrés

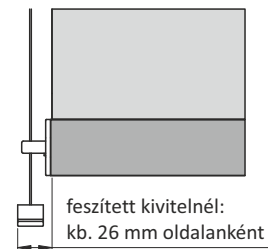
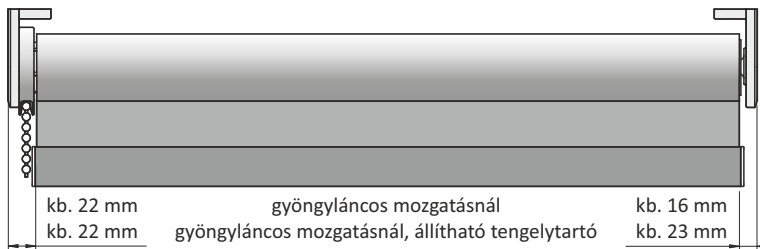

állítható tengelytartó

- állítható tengelytartóval a kisebb szerelési pontatlanságok és a mennyezet ferdeségéből adódó kisebb egyenetlenségek korrigálhatók (roletta felszerelésénél fontos, hogy a tengely vízszintben legyen)

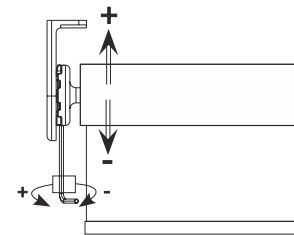

sodronyos oldalvezetés

- alsósúly: fehér színben, vagy egyedi szín RAL színskála alapján
- mennyezeti vagy oldalfali kivitel (műanyag konzollal csak mennyezeti kivitel)

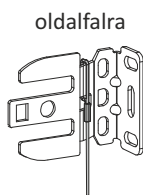

oldalfalra

mennyezetre

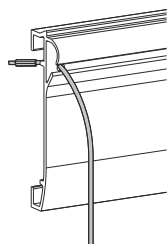
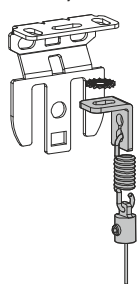

szerelősínes oldalfalra

szerelősínes mennyezetre

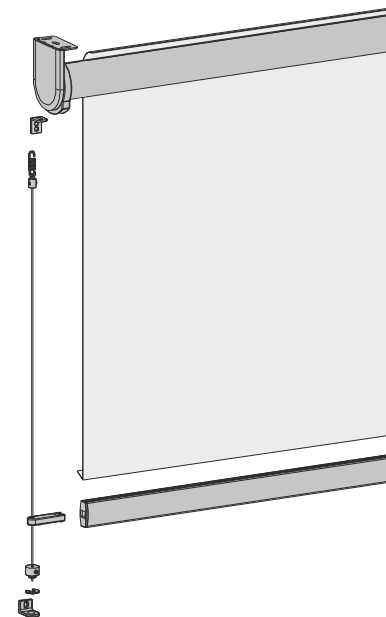
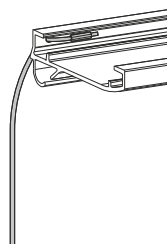

rendelhető kiegészítő extrák

- szerelősín és alsósúly RAL színben
- fúrásmentes konzol (Rollofit, Rolloflex, Multifit)

- tengely átmérő: 38/42/50 mm
- kezelés: gyöngylánccal, rugóval vagy motorral
- alsósúly: fehér vagy szürke színben, három választható kivitelben
- szerelősín: fehér vagy alu színben
- maximum magasság: textil típusonként változik (lásd árlista szerinti táblázat)
- minimum szélesség: 25 cm / motoros 50-60 cm, motor választástól függően
- maximum szélesség: 260 cm (38-as tengely) / 300 cm (42-es tengely) / 340 cm (50-es tengely)
- maximum teherbírás (textil és alsósúly együtt): kb. 7,0 kg (1:3)
- kezelőáttétel: 1:1; 1:1,5; 1:3 (1:1,5 és 1:3 csak fehér műanyag)
- (nehezebb roletta vásznak esetén lassabb de könnyebb mozgatót biztosít)

tengely méret:

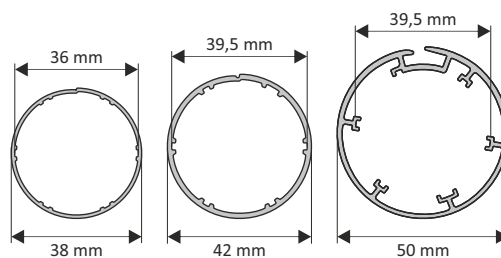

M konzolos roletta

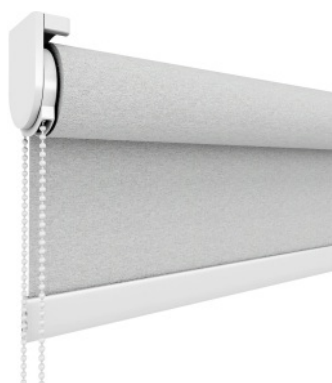

konzol méret:

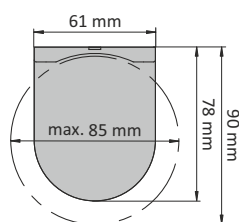

M szerelősínes roletta

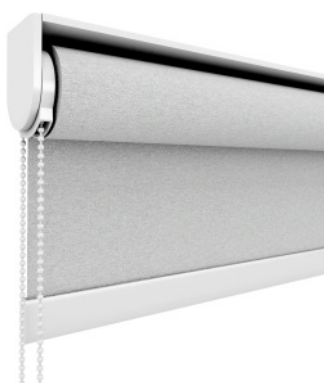

konzol méret szerelősínnel:

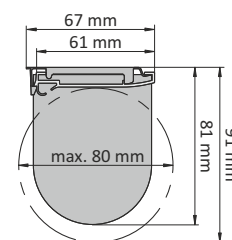

M konzolos roletta - DAY&NIGHT

- fehér vagy szürke fém konzol + műanyag takaró kupak
- akár két különböző anyaggal készülhet
- alsó tengely kifelé, felső tengely befelé tekeredik
- kezelők ellentétes oldalon
- szerelő sínnel nem rendelhető!

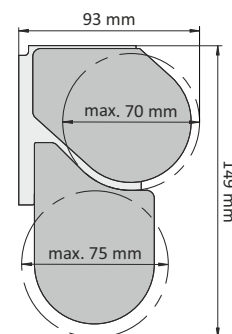

választható alsósúly típusok

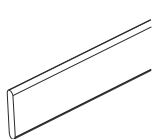

3x20 / 3x30 / 4x40 mm-es
alumínium súllyap
- 165 gr/m / 250 gr/m /
430 gr/m, bújtatóba varrva
- fehér, alu szín

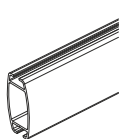

15x30 mm-es
alumínium alsósúly
- *feszített kivitelhez*
- 243 gr/m, befűzőszálas
- fehér

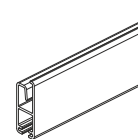

9x27 m-es
alumínium alsósúly
- 186 gr/m, befűzőszálas
- fehér, alu szín

műanyag kezelő

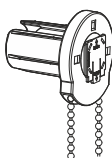

műanyag konzol

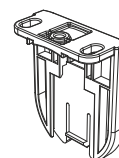

M színek – ha MINDEN ALKATRÉSZ MŰANYAG



FEHÉR
- konzol: fehér műanyag
- kezelő: fehér műanyag
- gyöngylánc: fehér műanyag
(végtelenítve!)



SZÜRKE
- konzol: szürke műanyag
- kezelő: szürke műanyag
- gyöngylánc: szürke műanyag
(végtelenítő szemmel végtelenítve!)

fémkonzolos roletta összeállítása

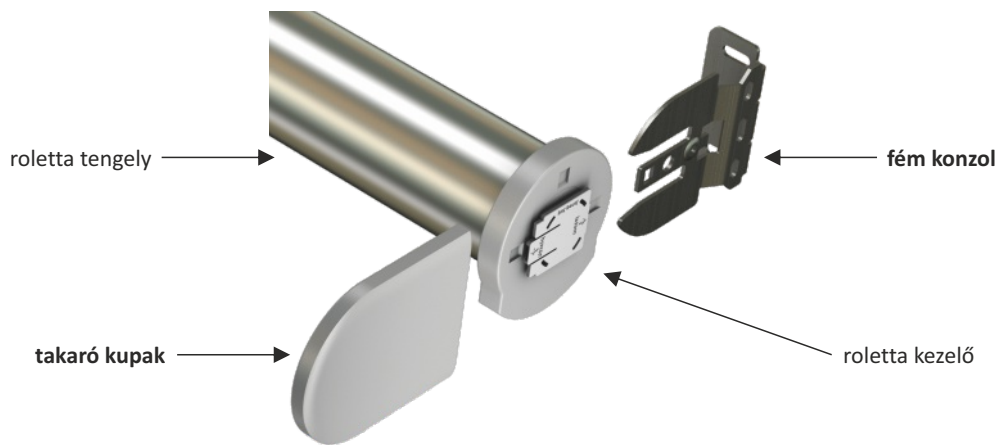

M színek – ha KONZOL FÉM TÖBBI ALKATRÉSZ MŰANYAG

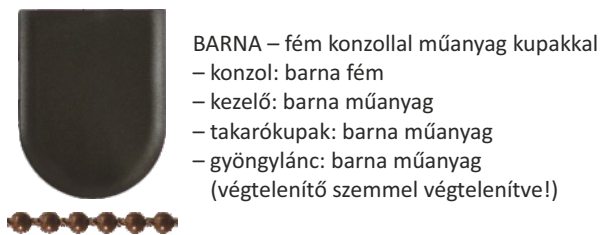
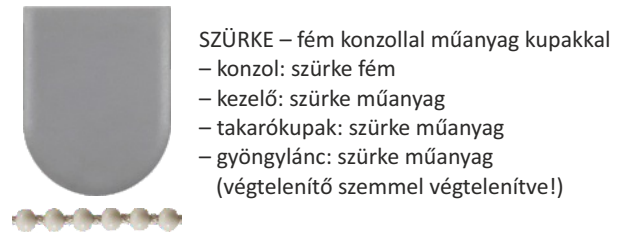
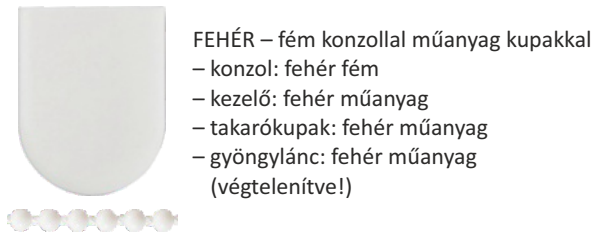

M színek – ha MINDEN ALKATRÉSZ FÉM

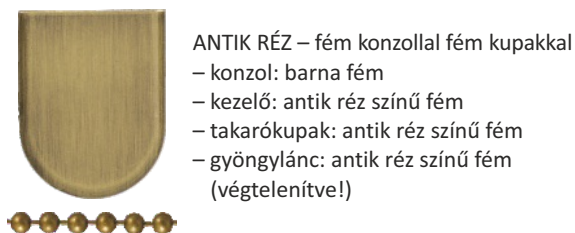
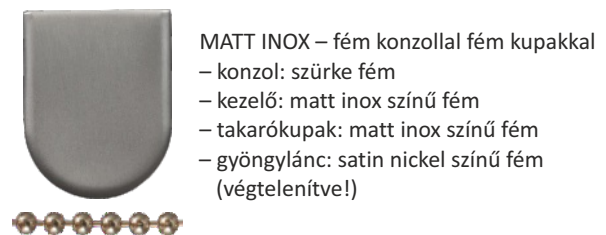
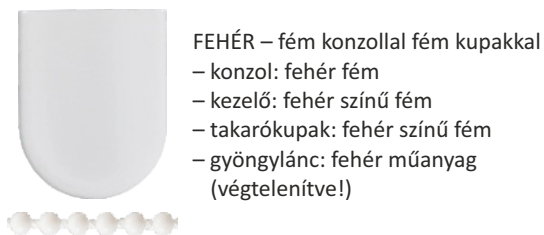

fényrés

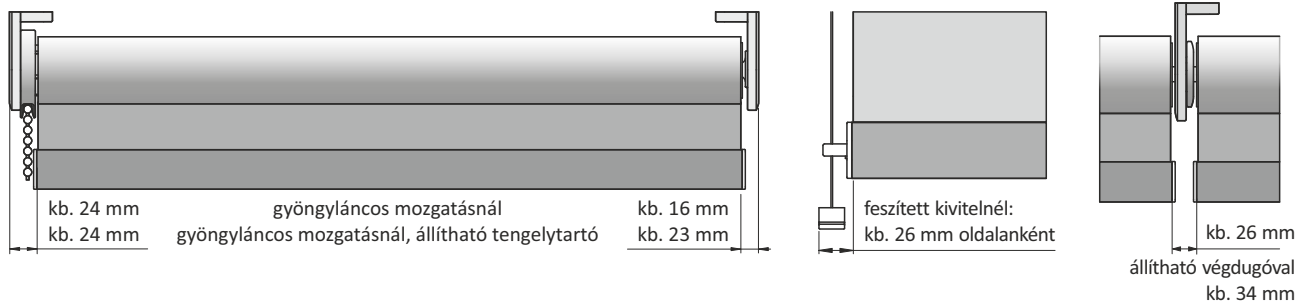

állítható tengelytartó

– állítható tengelytartóval a kisebb szerelési pontatlanságok és a mennyezet ferdeségéből adódó kisebb egyenetlenségek korrigálhatók (roletta felszerelésénél fontos, hogy a tengely vízszintben legyen)

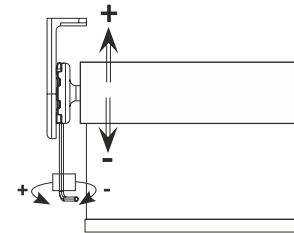

sodronyos oldalvezetés

– alsósúly: fehér színben, vagy egyedi szín RAL színskála alapján
– mennyezeti vagy oldalfali kivitel

oldalfalra

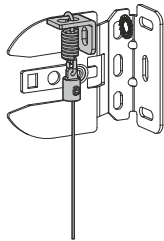

mennyezetre

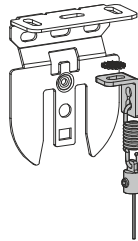

szerelősínes oldalfalra

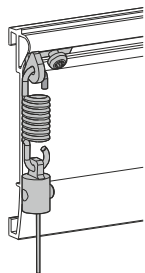

szerelősínes mennyezetre

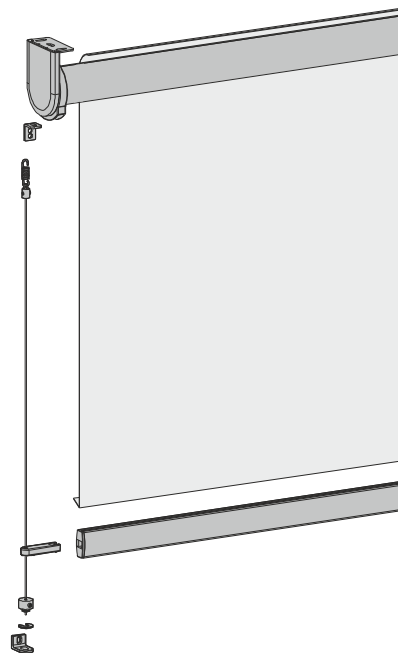
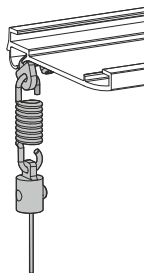

osztókonzolos roletta

– fehér vagy szürke színben rendelhető, fém konzol+műanyag kupakos kivitel
– javasolt, ha a roletta szélessége indokolja, hogy több darabból készüljön az árnyékoló, de csak egyik oldalról lehet hozzáférni, vagy egyszerre kívánják működtetni az árnyékolókat
– 1 db kezelővel 2 vagy 3 db roletta egyszerre mozgatható
– állítható végdugóval az osztókonzolos roletták magassága mm-es pontossággal összehangolható
– szerelősínnel nem rendelhető

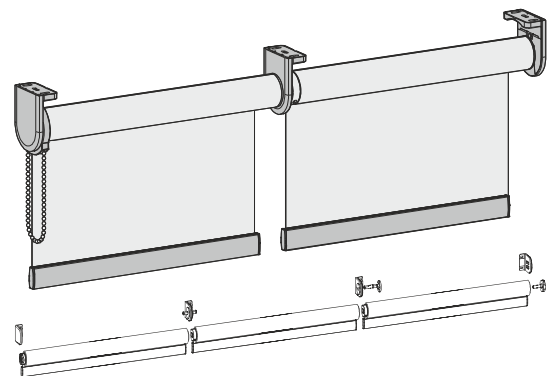

rásegítő rugó

nagyobb méretű vagy nehezebb textilekhez, 42 mm-es és 50 mm-es tengelyek esetén, a roletták könnyebb kezeléséhez rásegítő rugó használata javasolt (alapkivétel nem tartalmazza!)

- tengely átmérő: 65 mm
- maximum szélesség: 400 cm
- kezelés: gyöngylánccal vagy motorral
- maximum magasság: textil típusonként változó (lásd roletta árlista táblázat szerint)
- szerelősín: nem rendelhető
- alsósúly: fehér vagy szürke színben, három választható kivitelben
- kezelőáttétel: 1:1, 1:3
- maximum teherbírás (textil és alsósúly együtt): 4 kg (1:1 áttételnél) / 7,6 kg (1:3 áttételnél)

tengely méret:

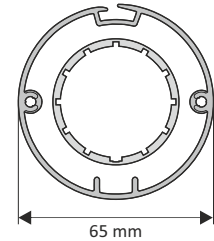

L konzolos roletta

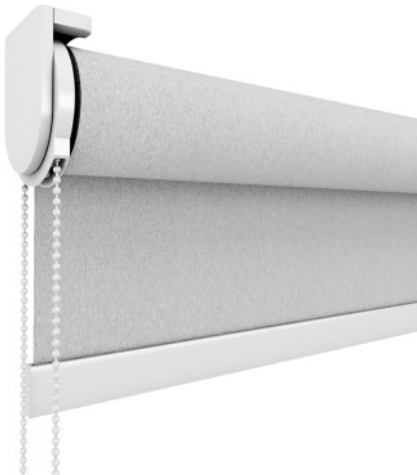

konzol méret:

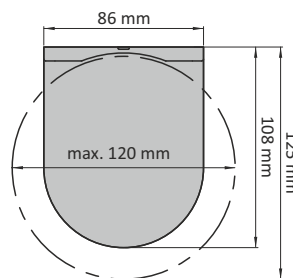

L szín



- FEHÉR – fém konzollal
műanyag kupakkal
- konzol: fehér fém
 - kezelő: fehér műanyag
 - takarókupak: fehér műanyag
 - gyöngylánc: fehér műanyag (végtelenítve!)

választható alsósúly típusok

-
- 3x30 / 4x40 mm-es
alumínium súlylap
- 250 gr/m /
430 gr/m, bújtatóba varrva
- fehér, alu szín

-
- 15x30 mm-es
alumínium alsósúly
- *feszített kivitelhez*
- 243 gr/m, befűzőszálas
- fehér

-
- 9x27 m-es
alumínium alsósúly
- 186 gr/m, befűzőszálas
- fehér, alu szín

fényrés

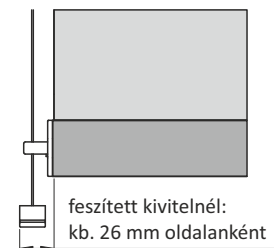
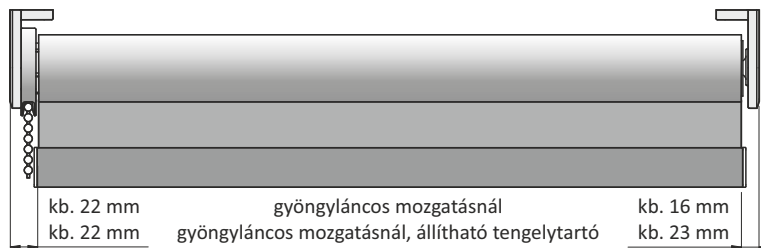

feszített kivitel

- alsósúly: fehér színben, vagy egyedi szín RAL színskála alapján
- mennyezeti vagy oldalfali kivitel (műanyag konzollal csak mennyezeti kivitel)

